

A FORMA

A1

CARATTERI E/O SIMBOLI ASSOLUTI

A2

CARATTERI E/O SIMBOLI SU PANNELLO DI FONDO

A3

PANNELLI CON CARATTERI COMUNQUE OTTENUTI

A4

VETROFANIE (spessore \leq cm. 0.05)

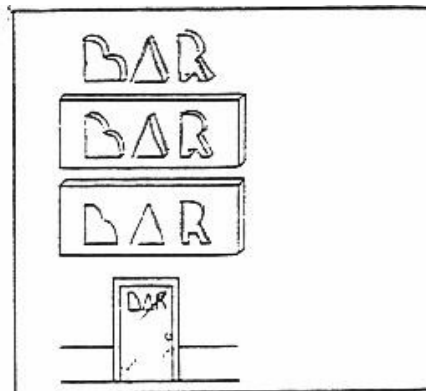

B RAPPORTO CON L'EDIFICIO

B1

IN APPOGGIO CONTINUO DIRETTO

B2

PARALLELE AL PIANO DELL'EDIFICIO

B3

NORMALI AL PIANO DELL'EDIFICIO (a "bandiera")

B4

ESTERNE ALL'EDIFICIO (su area pubblica o privata)

B5

INTERNE ALL'EDIFICIO

B5.1 in spessore di muro

B5.2 interne al muro

B6

INCLINATE RISPETTO AL PIANO DELL'EDIFICIO

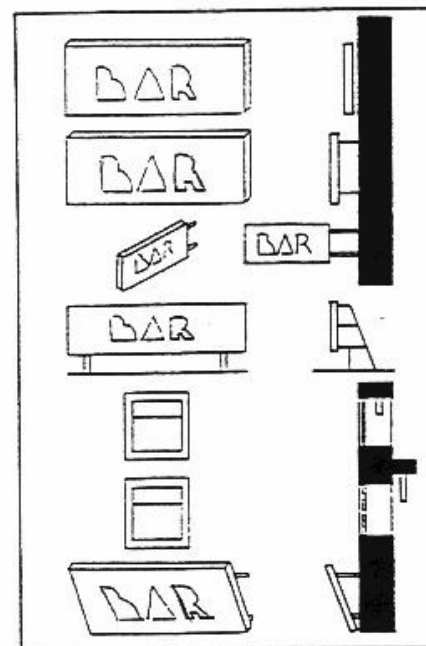

C LUMINOSITÀ

C1 - DIRETTA

sorgente luminosa esterna

C2 - INDIRETTA

sorgente luminosa interna

C3 - RIFLESSA

sorgente luminosa int. rivolta sul piano dell'edificio

C4 - PROPRIA

tubi al neon, lampade formanti l'insegna



TAVOLA 2



TAVOLA 3



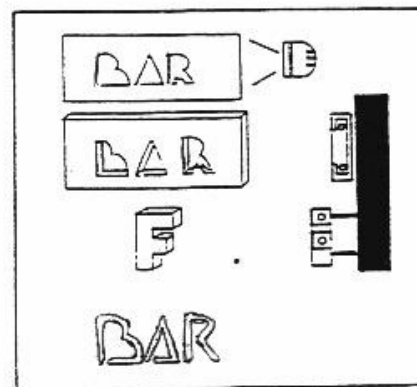



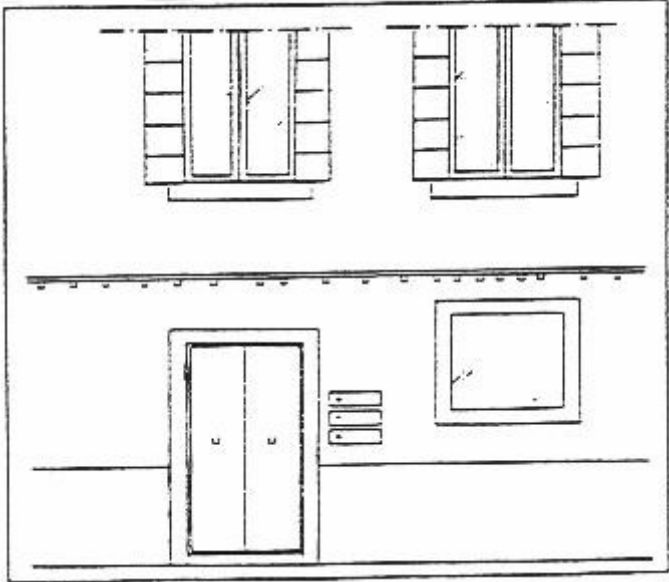



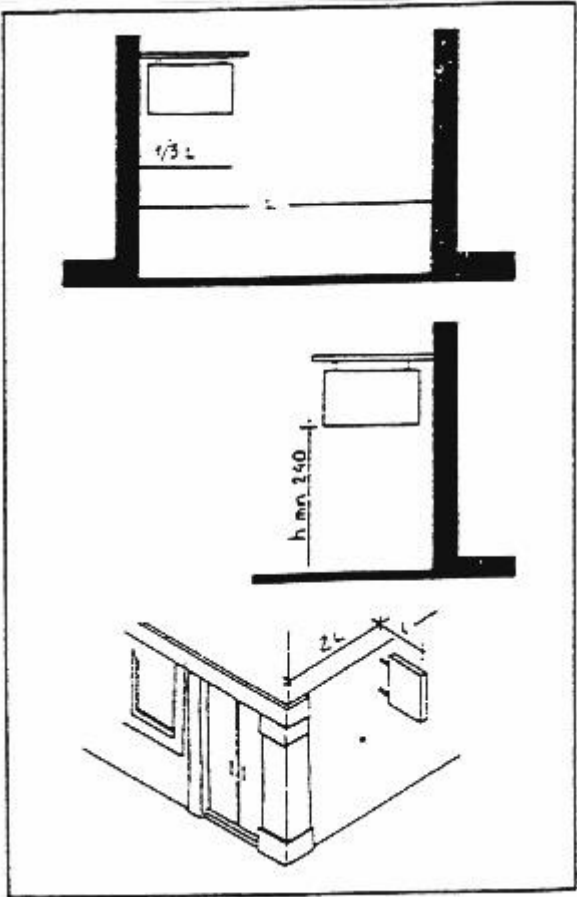

TAVOLA 4

insegne luminose

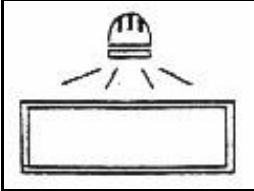
		B1	B2	B3	B4	B5.1	B6
<input type="checkbox"/>	Consentite						
<input type="checkbox"/>	non Consentite						
<input type="checkbox"/>	Irrealizzabili						
LUMINOSITÀ	ZONA						
DIRETTA C1 	A						
	B						
	C						
	D						
	E						
INDIRETTA C2 	A					**	
	B	TIPO A1*	TIPO A1*			**	
	C						
	D						
	E						
RIFLESSA C3 	A		TIPI A1-A2				
	B		TIPI A1-A2				
	C						
	D						
	E						
PROPRIA C4 	A						
	B						
	C						
	D						
	E						

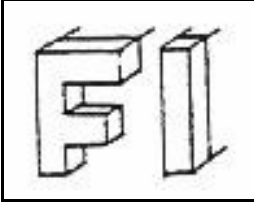
*oppure con cassonetto in metallo (vedi materiali consentiti) e lettere traforate;

** qualora la distanza dal filo esterno del muro sia inferiore a cm.13 possono essere installate solo insegne parte integrante dell'infixo.

TAVOLA 5

limiti di posizione

nota: Gli elementi di contorno in pietra eventualmente presenti sono considerati parte integrante dei fori.

□ Esempi di superfici limite entro le quali deve essere posta l'insegna.



TAVOLA 6

limitazioni varie

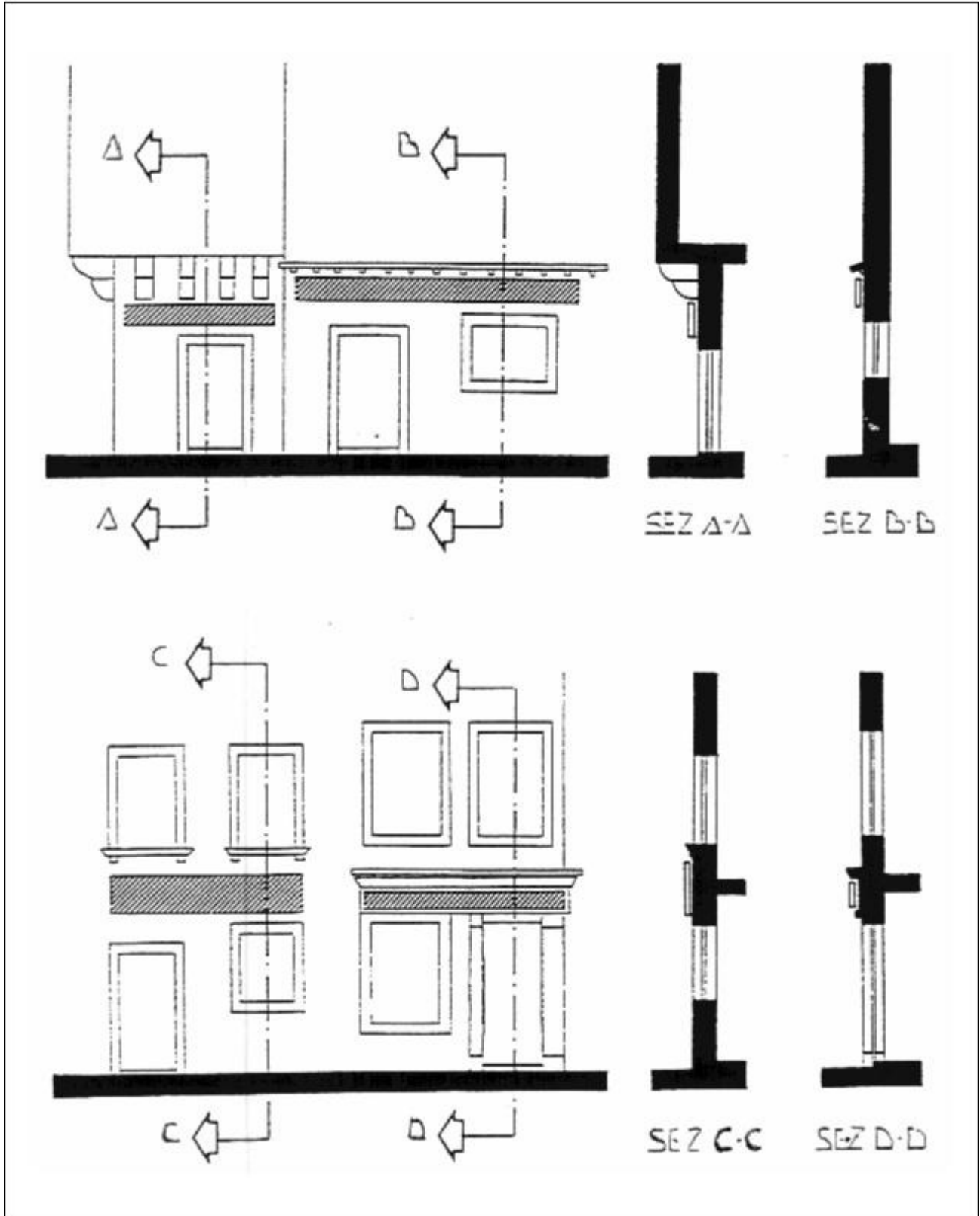

TAVOLA 7

deroghe

Logotipo insegna direzionale

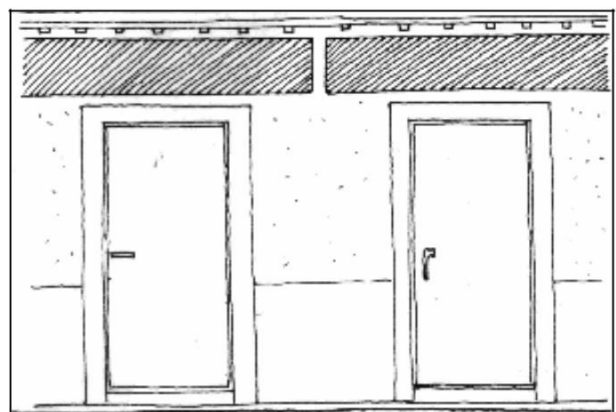
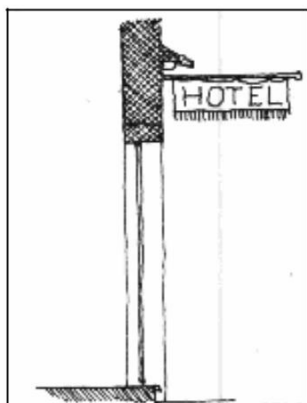
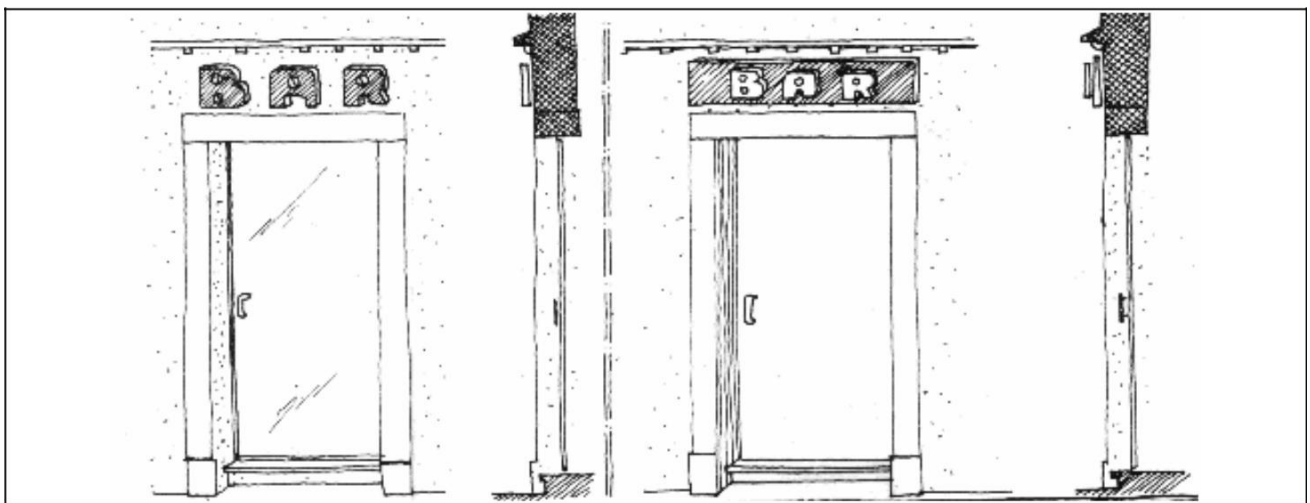
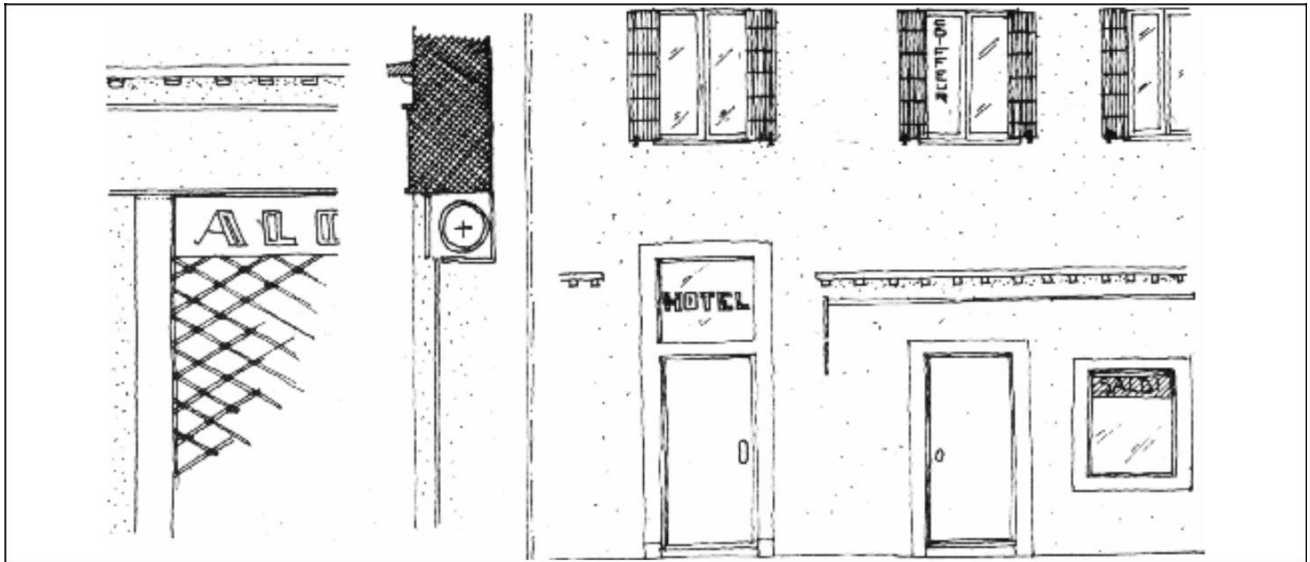

Colori Pantone

Fondo 476C

Scritta 110C

TAVOLA 8

deroghe

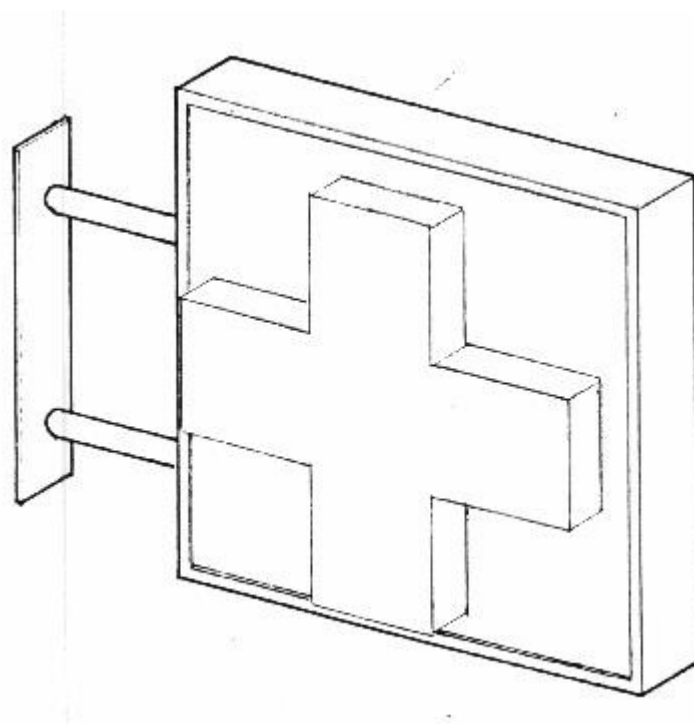

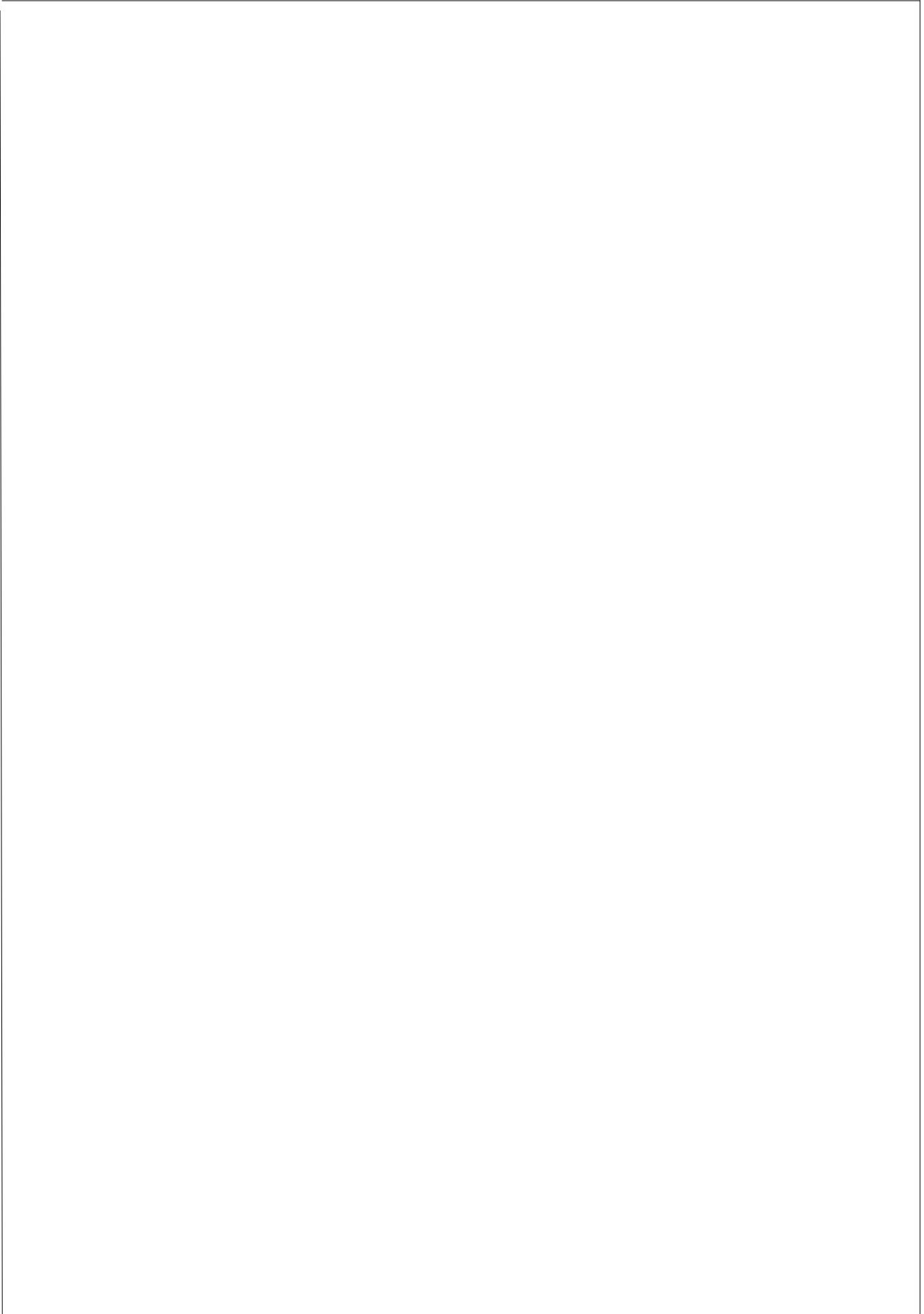

Insegna tipo per le farmacie dei centri storici di Venezia e di Mestre

IL FISSAGGIO A MURO PUO' AVVENIRE CON SUPPORTI TUBOLARI

O UTILIZZANDO VECCHI SUPPORTI COME NELL'INSERIMENTO PROPOSTO NELLA PROSPETTIVA

TELAIO IN METALLO BRUNITO

CROCE A LAMPADINE LED VERDE A LUCE FISSA O AD INTENSITA' LUMINOSA VARIABILE, SU FONDO BIANCO IN PLEXIGLAS

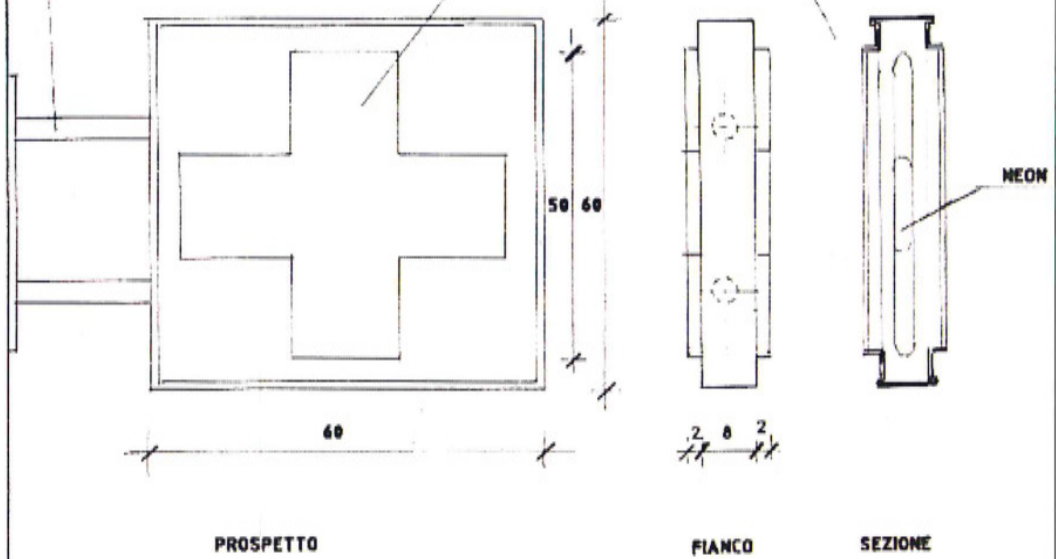

SCRITTA BIFACCIALE VERDE OPACO SU FONDO BIANCO OPALINO DA APPLICARE FACOLTATIVAMENTE ALLA BASE DELL'INSEGNA TIPO



Insegna tipo per le farmacie di Mestre

TELAIO IN METALLO BRUNITO

CROCE A LAMPADE LED VERDE A LUCE FISSA O AD INTENSITA' LUMINOSA VARIABILE, SU FONDO BIANCO IN PLEXIGLAS

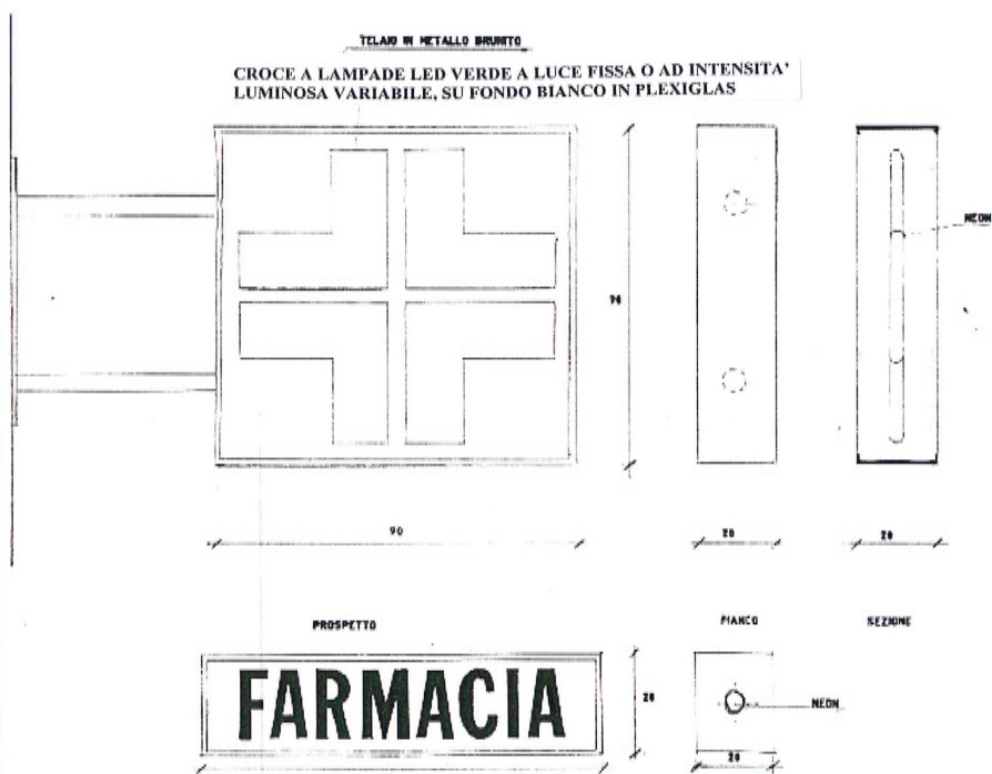



Inserimento dell'insegna tipo a Venezia

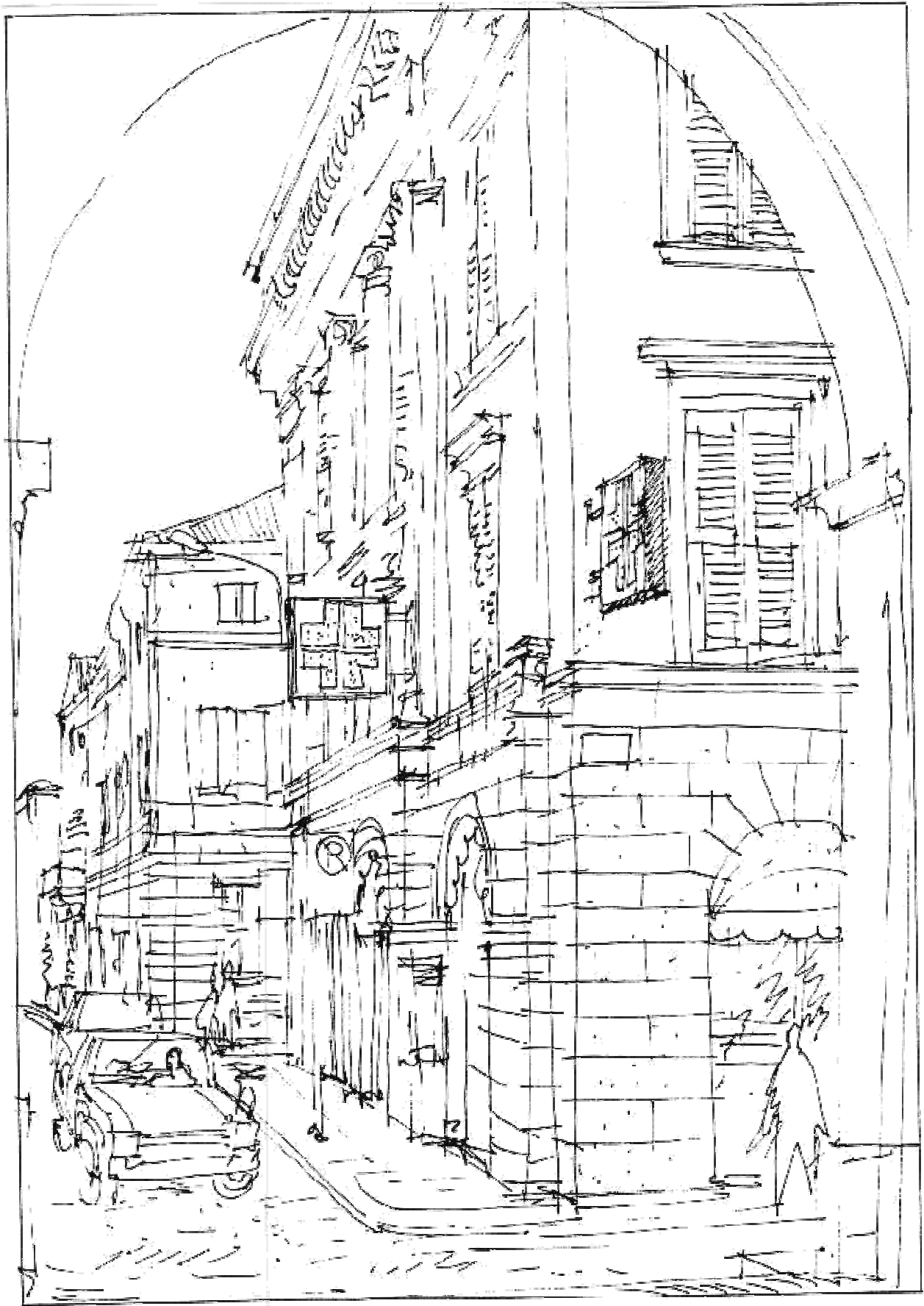

Inserimento dell'insegna tipo nella Terraferma

TAVOLA 9

CARATTERI ASSOLUTI

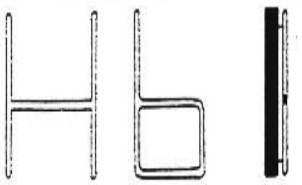
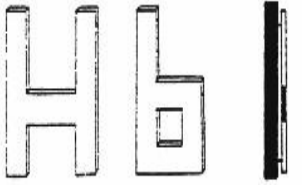
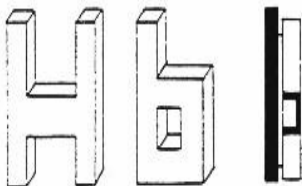
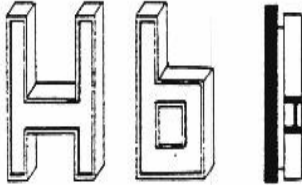
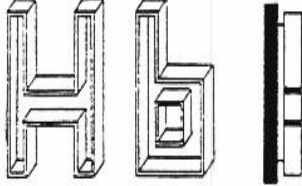
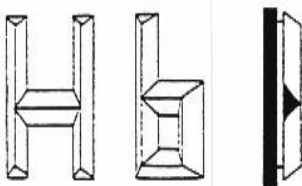
TIPO	MATERIALI	MAX. cm.
 <p>tondo</p>	ferro bronzo ottone rame vetro acciaio satinato	3
 <p>piatto</p>	ferro bronzo ottone rame vetro legno acciaio satinato	2
 <p>scatolare pieno *</p>	ferro, vetro *** bronzo ottone rame acciaio satinato	5 » » » »
 <p>scatolare misto **</p>	ferro rame bronzo ottone acciaio satinato	5
 <p>scatolare vuoto</p>	ferro bronzo ottone rame acciaio satinato	5
 <p>sezioni diverse</p>	bronzo ottone	3

* Nei casi consentiti può contenere una fonte luminosa di tipo riflesso

** Nei casi consentiti può contenere una fonte luminosa di tipo indiretto

*** Sostituibile con materiali plastici bianco opaco o opalino

CASI IN CUI SE NE CONSIGLIA L'IMPIEGO (vedi Tav. 10 per i riferimenti architettonici)

- trabeazioni lignee
- trabeazioni lapidee
- portali
- paramenti lapidei
- pannelli di rivestimento

TAVOLA 10

PANNELLI

prospetto

sezione

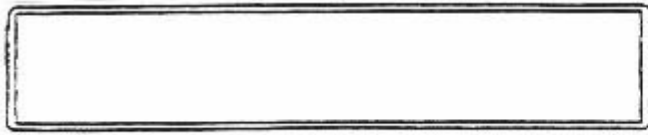

fondo	caratteri simboli	materiale caratteri	tecnica	fondo	caratteri simboli	materiale caratteri	tecnica
-------	----------------------	------------------------	---------	-------	----------------------	------------------------	---------

lamiera dip.	applicati	bronzo ferro rame acciaio sat. legno ottone					
	diretti		pittura incisione	legno nat.	applicati	bronzo ferro rame acciaio sat. vetro ottone	incisione pirografia
lastra met. bronzo rame acciaio sat.	applicati	stesso mat. del fondo		legno dip.	applicati	c.s. legno	pittura
	diretti		incisione traforo	vetro	applicati	bronzo ferro rame	
pietra	applicati diretti	bronzo	incisione		diretti		stampa incisione

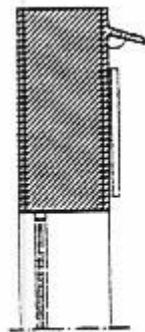

SEZ. A

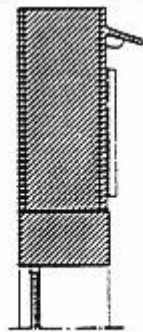

SEZ. B

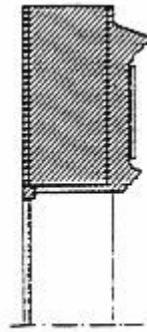

SEZ. C

Questo tipo di insegna potrà essere applicato in quei casi in cui la parete è trattata ad intonaco con esclusione di:

- parametri lapidei
- trabeazioni lignee
- trabeazioni lapidee
- portali
- tutti quei casi in cui l'inserimento potrebbe alterare le proporzioni architettoniche

In presenza di pannelli di rivestimento (sez. C) sia lapidei che lignei è consentito l'uso di lastre in vetro o metalliche, con caratteri rispettivamente stampati o dipinti.

TAVOLA 11

RIFERIMENTI ARCHITETTONICI

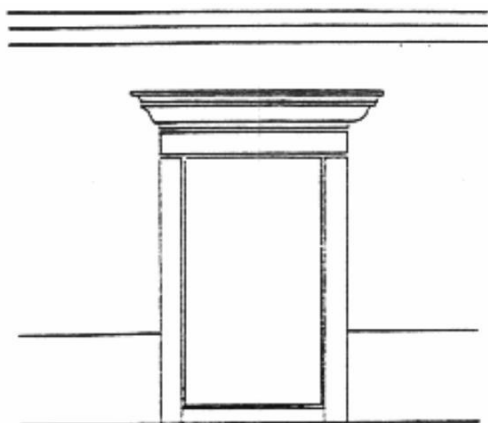

PORTALE

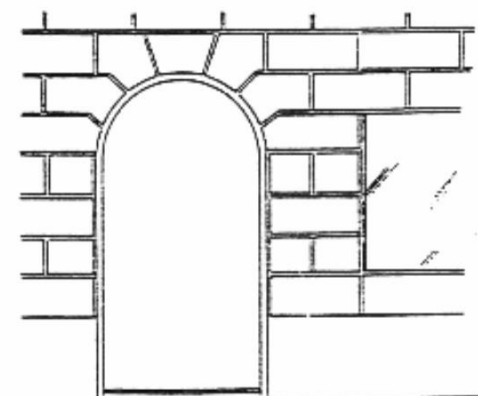

PARAMENTO LAPIDEO

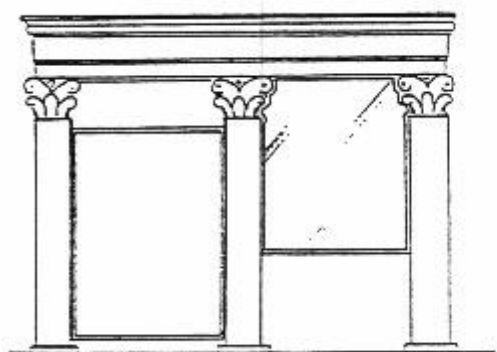

TRABEAZIONE LAPIDEA

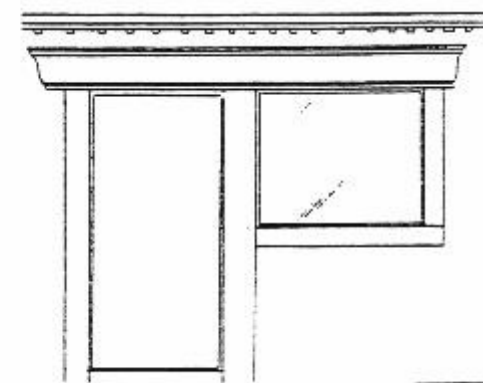

PANNELLO DI RIVESTIMENTO

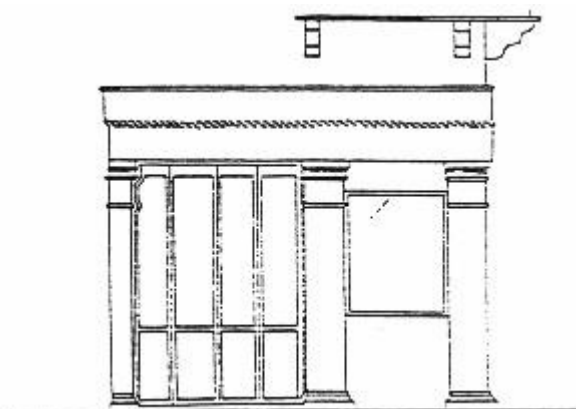

TRABEAZIONE LIGNEA

TAVOLA 12

INSEGNE A BANDIERA



TAVOLA 13

FANALI

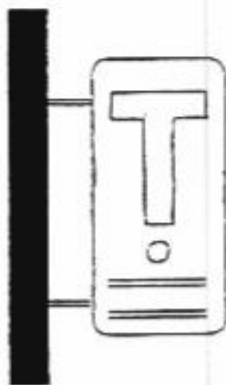
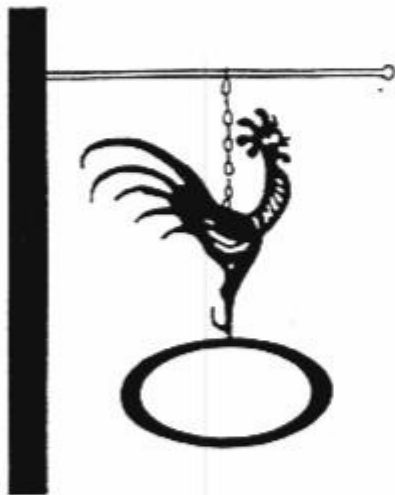
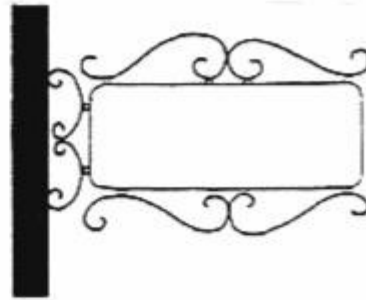
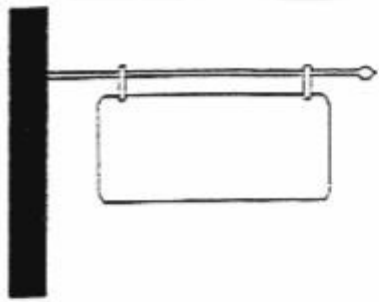

TAVOLA 14

CASI PARTICOLARI

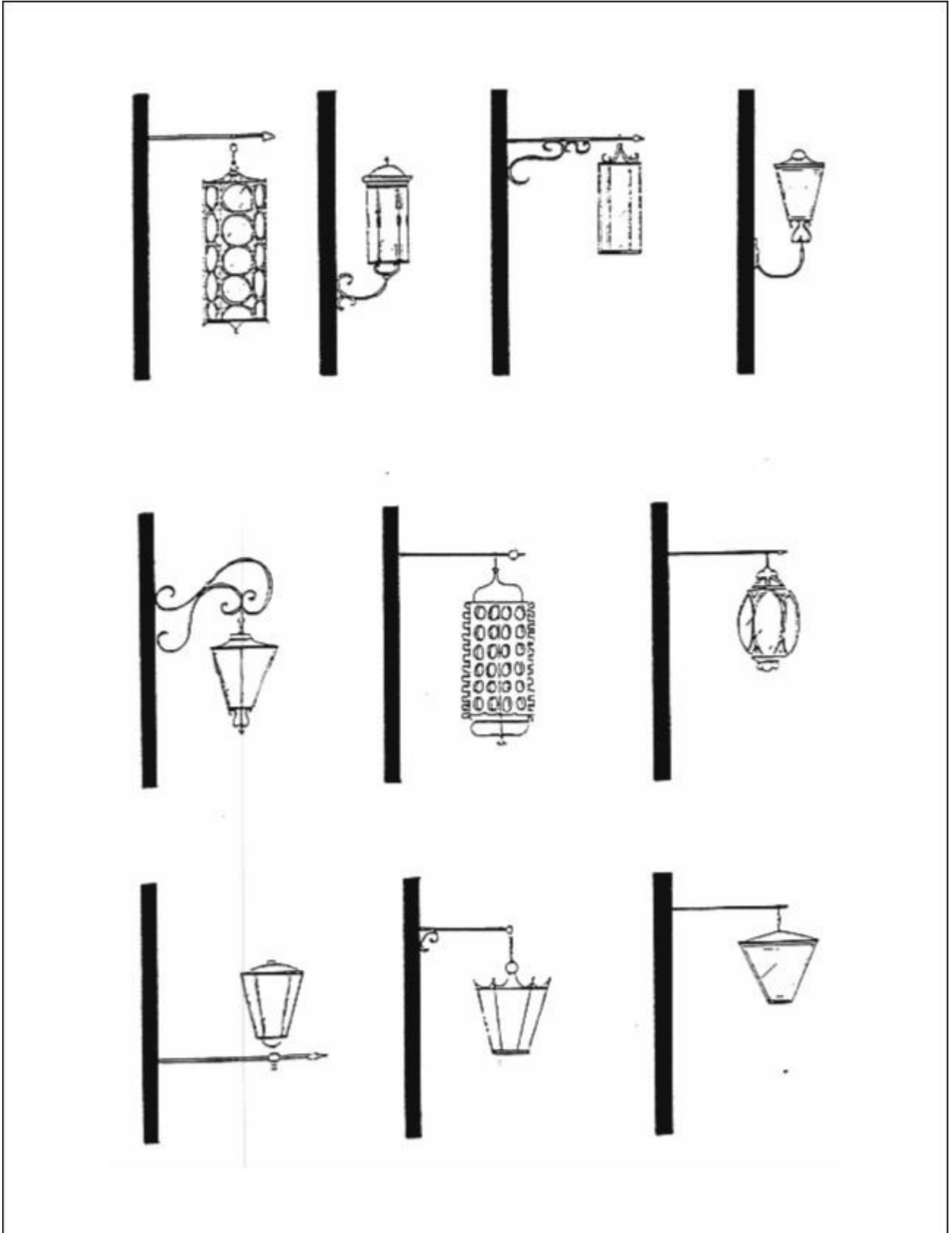

TAVOLA 15

CASI PARTICOLARI

PIAZZA SAN MARCO

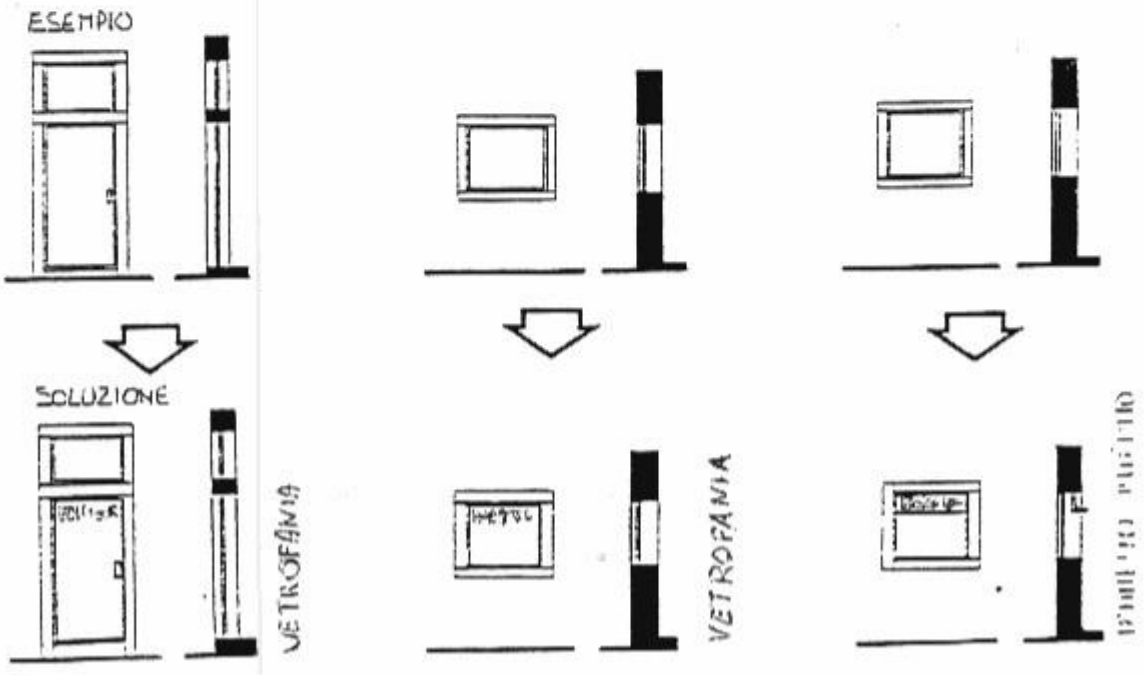
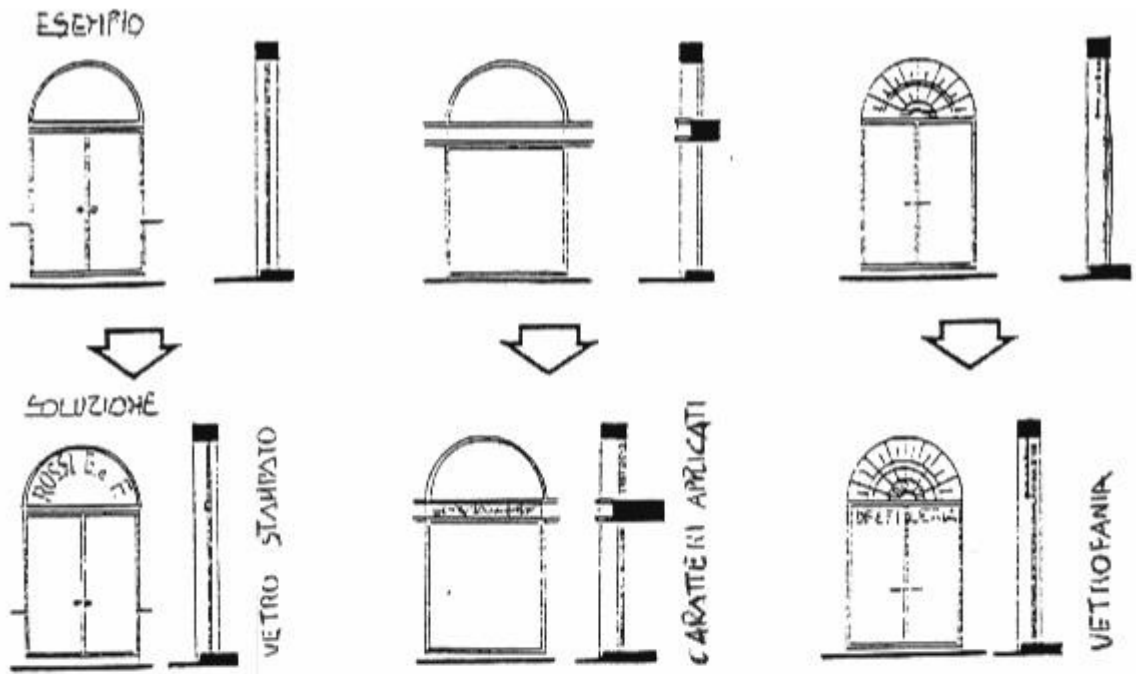
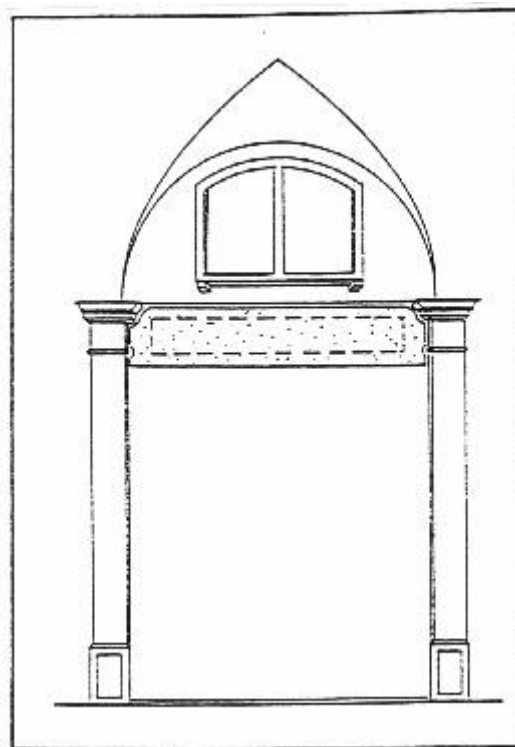

PONTE DI RIALTO



TAVOLA 16

ALBERGHI E PENSIONI



COLORE EVENTUALMENTE DIFFERENZIATO PER LA DISTINZIONE TRA ALBERGHI E PENSIONI

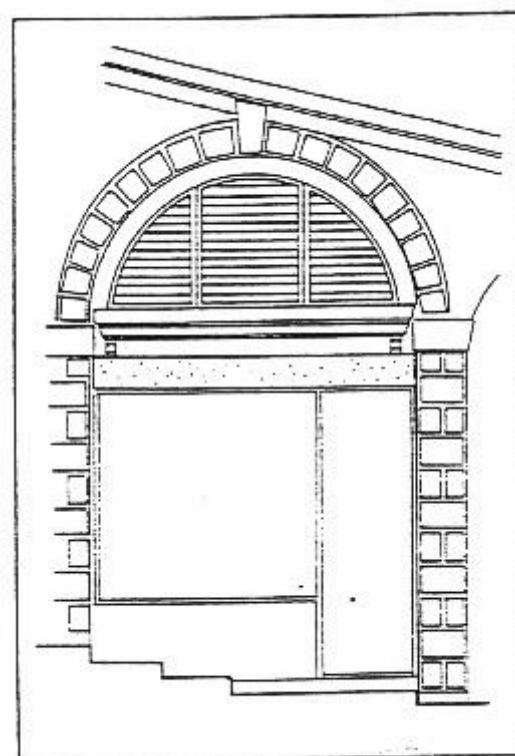
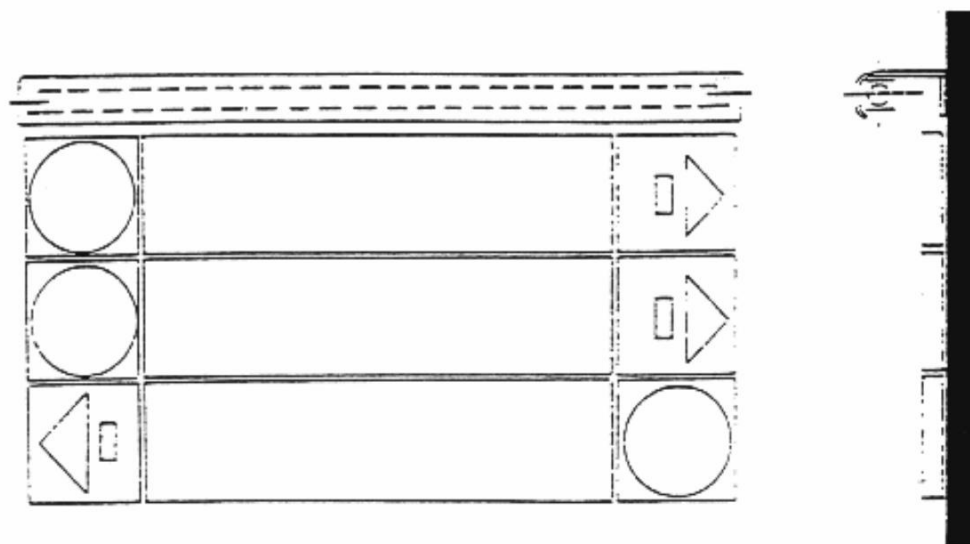
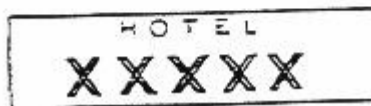

MATERIALI

TELAIO FISSO : bronzo o ottone

ELEMENTI PIANI : lamiera smaltata

TAVOLA 17

targhe e campanelli

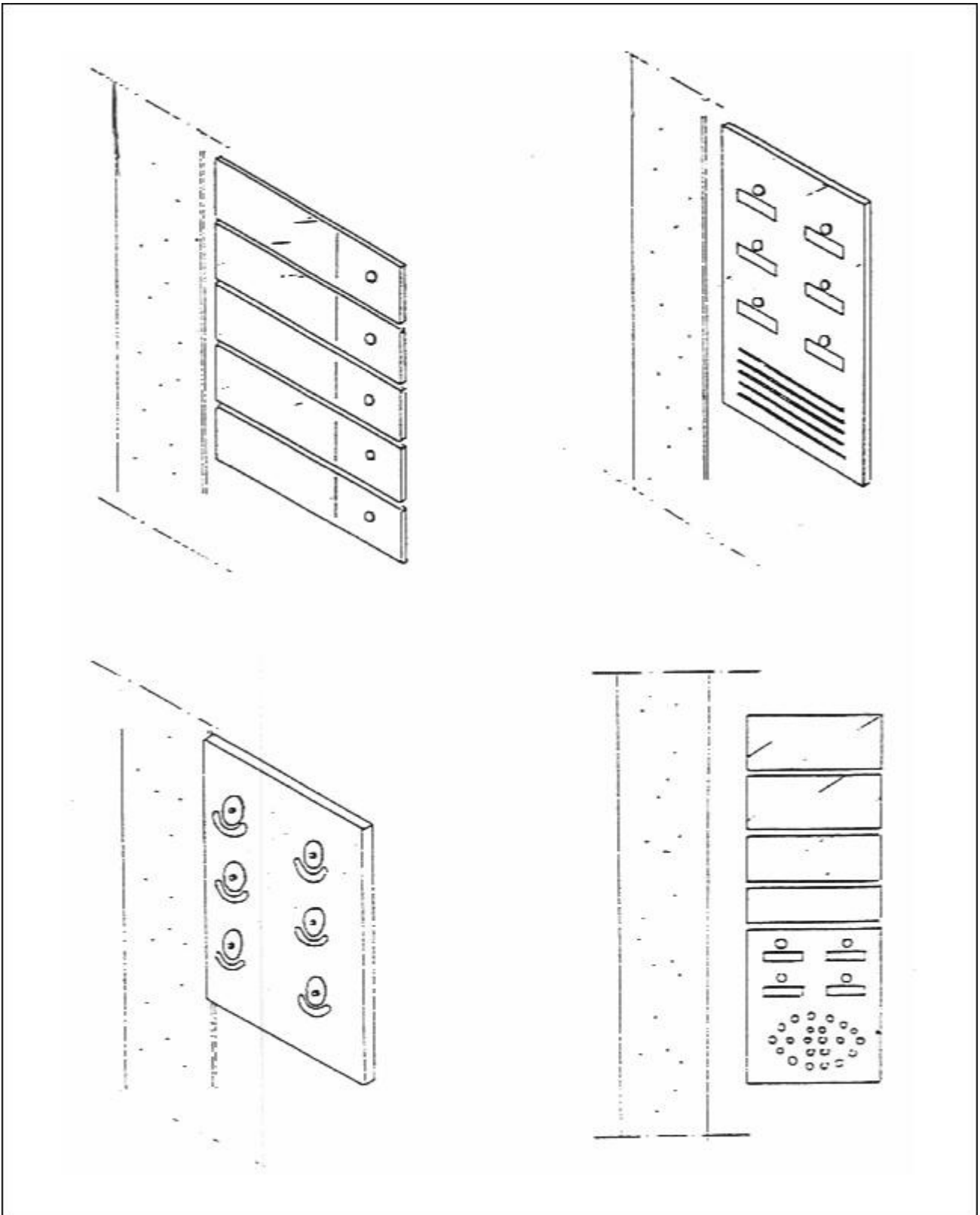

9 Le tende dette “a bauletto”, e simili, possono essere installate ad esclusione di Venezia insulare e delle isole della Laguna (vedi Capo I° punto 9) purché:

- a sul medesimo prospetto non siano installati altri tipi di tenda e/o
- b non sussistano impedimenti di carattere architettonico alla loro corretta installazione e funzionamento ed in particolare che l'intera linea di appoggio sull'edificio risulti piana, non interessi i contorni eventuali in pietra dei fori e sia priva di modanature.

ALCUNE SOLUZIONI TIPICHE CHE NON CONSENTONO UNA CORRETTA INSTALLAZIONE

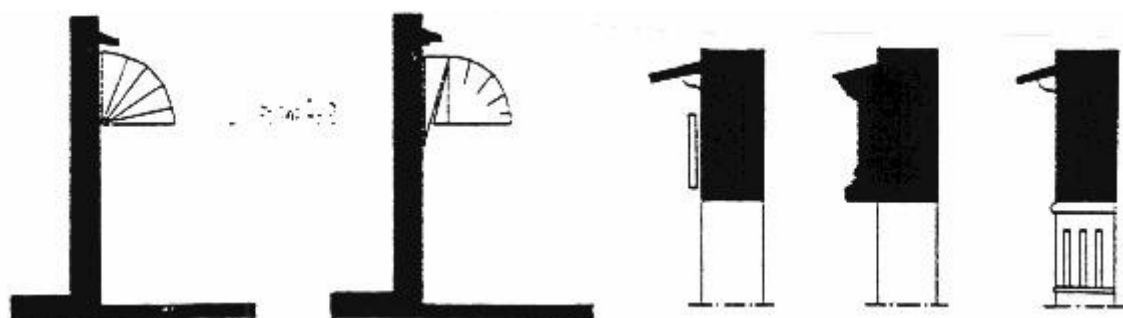

ESEMPIO DI INSTALLAZIONE CORRETTA ESEMPIO DI ALCUNI MOTIVI DI INSTALLAZIONE NON CORRETTA

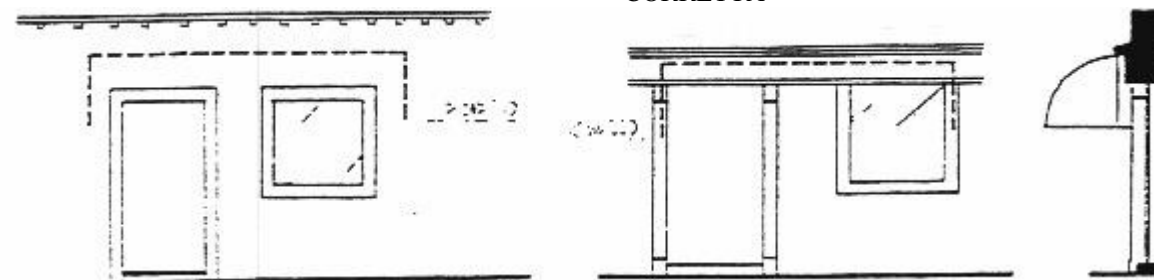

- altezza inferiore a cm. 220
- la tenda è fissata sui contorni in pietra
- la linea di appoggio non è piana

nota : La misura della tenda è calcolata alla massima apertura da questa raggiungibile senza interventi sulla parte fissa.

ESEMPI

